

illuminartis

DIE LICHT MANUFAKTUR

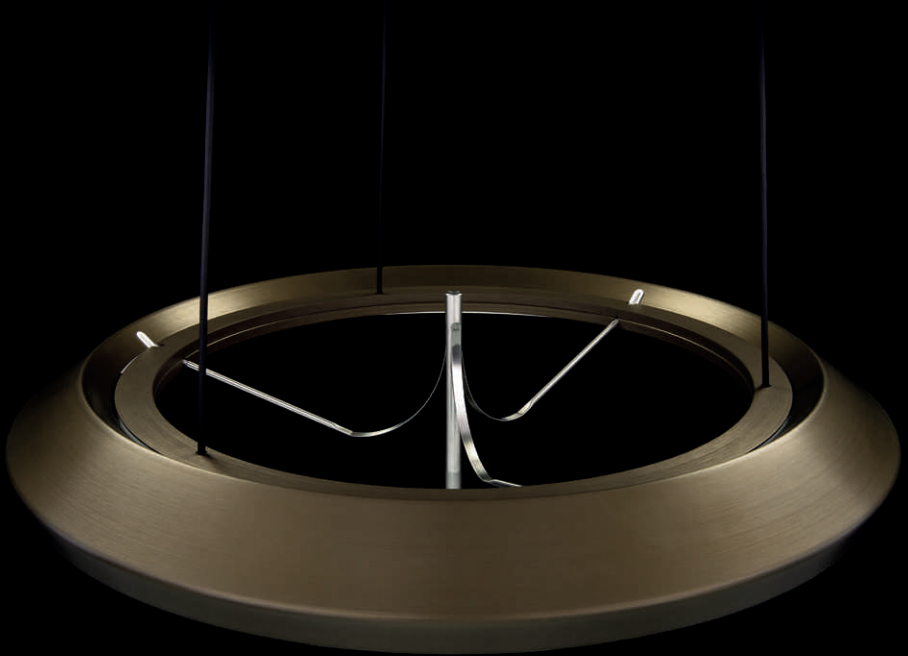

CONVERSIO

Die exklusive Leuchte CONVERSIO verfügt über eine mechanische Lichtlenkung und erinnert durch ihre ausgefeilte Feinmechanik an die Präzision eines Schweizer Uhrwerks



PRODUKTION

Präzision und authentisch

ILLUMINARTIS legt besonderen Wert auf die Manufakturqualität ihrer Objekte. Ein speziell ausgebildetes Team fertigt mit einem hohen Handarbeitsanteil die einzigartigen Leuchten in kleinen Serien.

Der Leuchterschirm der CONVERSIO besteht aus einem gedrückten Stück Aluminium. Bei diesem Vorgang wird ein kreisförmiger Blechzuschnitt in Rotation versetzt und gegen eine Negativform gedrückt und erhält so sein nahtloses Volumen.

Vor dem Eloxieren wird der Grundkörper von Hand geschliffen – ein Vorgang, der viel Erfahrung erfordert. Nur mit höchstem Feingespür entsteht eine gleichermassen homogene und präzise Oberfläche.

Der zweiteilige Innenring, in welchem der eigens für CONVERSIO angefertigte Lichtkreis mit 336 warmweißen LEDs montiert wird und auch die Verkabelung verborgen ist, wird mittels Wasserstrahltechnologie aus einem einzigen Stück hochfestem Aluminium geschnitten. Dieser massive Innenring dient gleichzeitig der optimalen Kühlung der LEDs, was sich wiederum entscheidend auf die hohe Lebensdauer der Leuchte auswirkt.

Im eigenen Montageatelier werden die mechanischen und elektronischen Komponenten zusammengefügt und abschließend einem umfassenden Endtest unterzogen.

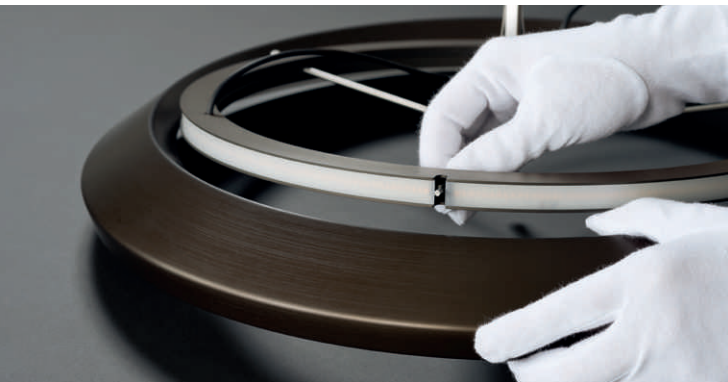
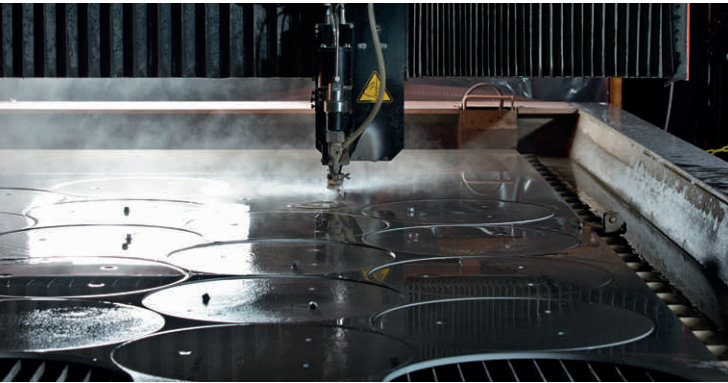

LICHTLENKUNG

Individuell und einzigartig

Mit CONVERSIO hat atelier oï für Illuminartis eine Leuchte gestaltet, welche durch ihre Materialisierung und die Feinmechanik an die Präzision der Schweizer Uhrenindustrie erinnert.

Die Funktion bestimmt den Materialeinsatz – beispielsweise ermöglicht die Flexibilität des Federstahls den Verstellmechanismus der Leuchte. Der innere Ring, welcher die kreisförmige Lichtquelle beinhaltet, agiert durch eine ausgeklügelte Mechanik mit dem äusseren Reflektoring, welcher das Licht je nach Position bis zu 95% nach unten oder oben leitet. In der Mittelstellung fallen 75% des Lichts auf den Tisch sowie 25% an die Decke.

Ein einfacher Handgriff ermöglicht diese fließende Bewegung von CONVERSIO und lässt so die Ambiance durch Umlenken des Lichts stufenlos verändern.

Die mit Liebe verarbeiteten Details und der funktionsgerechte Materialeinsatz tragen zu der charakteristischen Ästhetik von CONVERSIO bei. Hauptakteur ist dennoch das warme LED-Licht, welches in seiner kreisförmigen Anordnung weich in den Raum ausgestrahlt wird.

CONVERSIO ist in verschiedenen, fein aufeinander abgestuften Farbtönen erhältlich. Die warmen Eloxaltöne verleihen der Leuchte auch bei Tageslicht einen objekthaften Charakter.

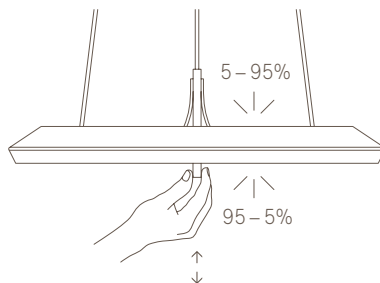

Position	Lichtanteil unten	Lichtanteil oben
oben	5%	95%
mitte	75%	25%
unten	95%	5%

ILLUMINARTIS

Hochwertig und zeitlos

Hinter der Kombination Illuminatio (Beleuchtung) und «ars», «artis» (Kunst, Kunstfertigkeit) verbergen sich formschöne Produkte der Schweizer Licht Manufaktur Illuminartis. Die Leuchten fertigt Illuminartis im Emmental überwiegend mit Rohmaterialien und Komponenten von Schweizer Herstellern.

Die Illuminartis-Kollektionen verbinden modernste Lichttechnologie und höchste Ansprüche an Material und Verarbeitung. So schafft Illuminartis Leuchten mit fühlbarer Lichtqualität, hoher Ästhetik und zeitlosem Design.

design by

atelier oi

atelier oi wurde 1991 von Aurel Aebi, ArmandLouis und Patrick Reymond in La Neuveville gegründet. Seit mehr als 20 Jahren versuchen sie Normen zu brechen und fördern eine disziplin übergreifende Arbeitsweise. Ihre Erfolge erstrecken sich international über die Bereiche Architektur, Innenarchitektur, Design und Szenografie und zeichnen sich durch Multidisziplinarität, Zusammenhalt und eine enge Beziehung zum Material aus. Zwischen Experimenten und kulturellem Austausch arbeitet atelier oi für weltweit bekannte Unternehmen.

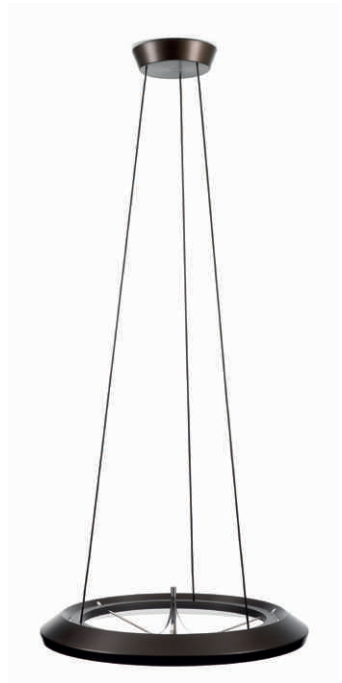



mocca



nougat

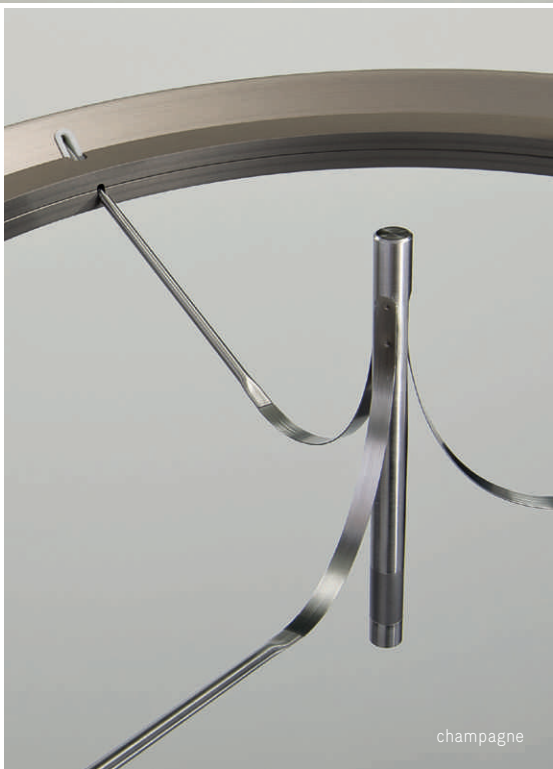

champagne

CONVERSIDO swissmade

Material Leuchtenkörper	Aluminium geschliffen, eloxiert
Material Mechanik	rostfreier Stahl
Farbe	champagne (BWB-Colinal 3115) nougat (BWB-Colinal 3165) mocca (BWB-Colinal 3178)
Farbe Kabel	schwarz matt
Spannung	100 – 240 V/50 – 60 Hz
Raumhöhe	bis maximal 2,7 Meter
LED	336 Stk
Farbtemperatur	warmweiss 2700 Kelvin
Beleuchtungsstärke	600 Lux (600 mm unter Leuchte gemessen)
Lichtstrom	2150 Lumen
Stromverbrauch	25 Watt
Sonderversionen	für Räume ab 2,7 m Raumhöhe
Lichtlenkung	5 – 95%, stufenlos verstellbar

illuminartis
c/o FL Metalltechnik AG
Fabrikstrasse 14
CH-3455 Grünen

T +41 (0)34 432 41 44
F +41 (0)34 432 41 45

www.illuminartis.ch
info@illuminartis.ch

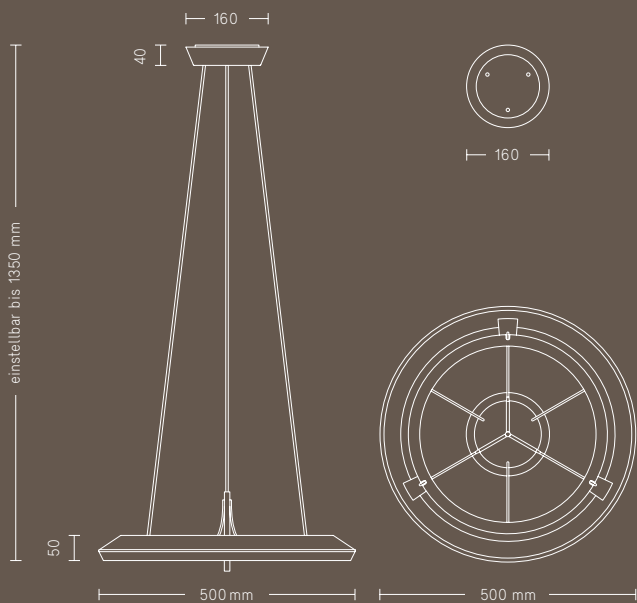

CONVERSIDO

Aluminium champagne eloxiert	Art-Nr IL.CO.P-500.230N.30
Aluminium nougat eloxiert	Art-Nr IL.CO.P-500.230N.31
Aluminium mocca eloxiert	Art-Nr IL.CO.P-500.230N.32