

illuminartis

DIE LICHT MANUFAKTUR

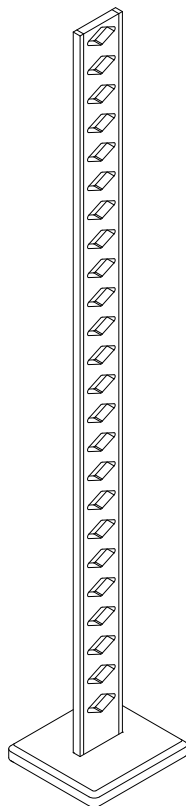

RHOMBUS S-176

MONTAGE- UND BEDIENUNGSANLEITUNG

INSTALLATION AND OPERATING INSTRUCTIONS

MONTAGE ET MODE D'EMPLOI

ISTRUZIONI D'USO E DI MONTAGGIO

MONTAGEANLEITUNG

INSTALLATION INSTRUCTIONS

MODE DE MONTAGE

ISTRUZIONI DI MONTAGGIO

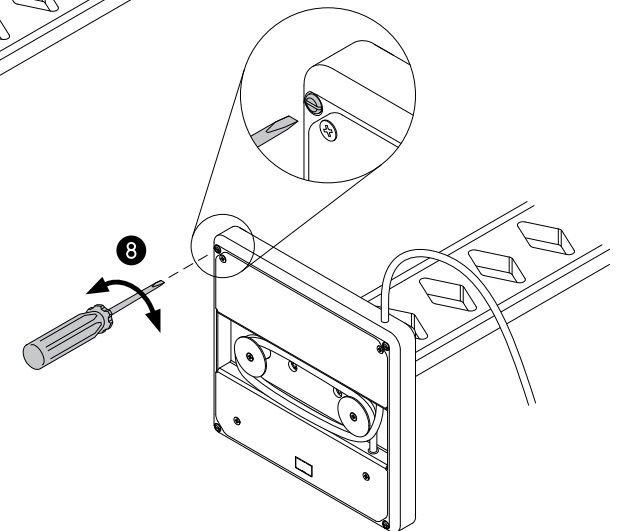
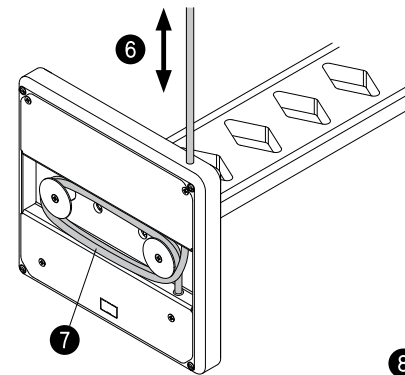
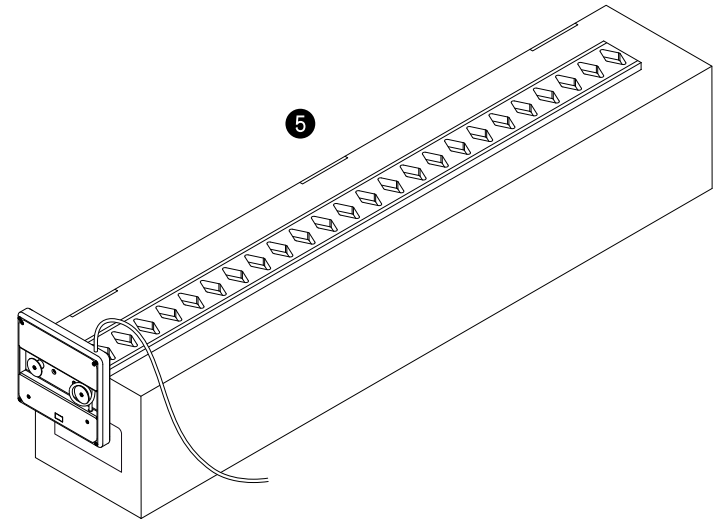
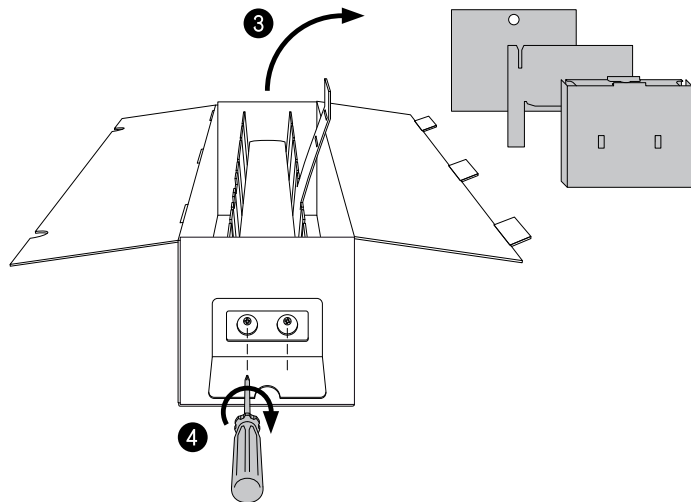
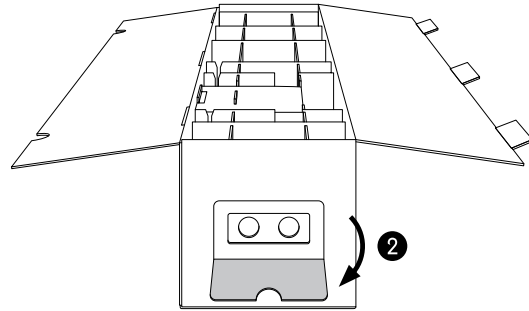
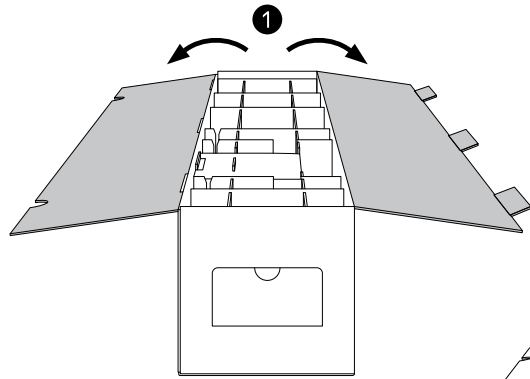

MONTAGE UND ANSCHLUSS

Nach der sorgfältigen Montage und dem Einstecken in der Steckdose ist die Leuchte einsatzbereit.

MIKROPROZESSORSTEUERUNG

Die Leuchte verfügt über einen integrierten Mikroprozessor mit upgradefähiger Software. Verschiedene Funktionen können zur Erhöhung Ihres Komforts eingestellt werden.

EINSTELLUNG DES MIKROSCHALTERS

FÜR DIE OPTIONEN 1 + 2

Der Mikroschalter darf ausschliesslich mit einem Schlitzschraubenzieher der Grösse 1 bedient werden. Beachten Sie, dass Sie bei der Umstellung des Schalters mit dem Schraubenzieher nicht abrutschen und dadurch die Leiterplatte beschädigen.

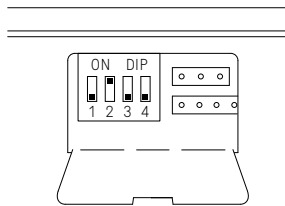

FUNKTIONSÜBERSICHT

Schalter	Funktion	Werkseinstellung
1	Wandschalterfunktion	OFF*
2	Akustische Rückmeldung	ON**
3	nicht belegt/keine Funktion	OFF
4	nicht belegt/keine Funktion	OFF

WERKSEINSTELLUNG

*Option 1 «OFF»: Ein-/Ausschalten der Leuchte über die Sensoren an der Seite des Leuchtenkörpers.

**Option 2 «ON»: Akustische Rückmeldung bei Erreichung der maximalen sowie der minimalen Leuchtkraft eingeschaltet.

Einstellungen welche nur durch Illuminartis oder von Illuminartis autorisiertem Fachpersonal – z.B. von einem konzessionierten Elektriker – vorgenommen werden dürfen!

EINSTELLUNG LÄNDERSPEZIFISCHE

SPANNUNGSVERSORGUNG

Die Höhe der Spannungsversorgung und der Stecker sind ab Werk länderspezifisch eingestellt. Eine Umstellung ist deshalb nur dann notwendig, wenn das Produkt in einem anderen Land als beim Kauf verwendet wird. Die Spannungsversorgung der Leuchte von 230 V / 50–60 Hz auf 110 V / 50–60 Hz und das Ändern des Steckers können im Werk umgestellt werden. Bitte kontaktieren Sie uns bei Bedarf.

EIN-/AUSSCHALTEN DER LEUCHE

Die Leuchte wird bei Option 1 «ON» über einen gebäudeseitig installierten Schalter ein- oder ausgeschaltet. Bei Schalterposition Option 1 «OFF» kann die Leuchte über die zwei eingebauten Sensoren an der Seite der Leuchte mittels einer kurzen Berührung ein- oder ausgeschaltet werden. Bei beiden Optionen nimmt die Leuchtkraft bis zum über die Dimmfunktion voreingestellten Wert kontinuierlich zu bzw. ab (Softstart/Softstop).

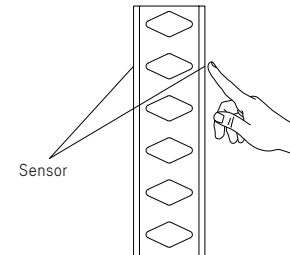

LEUCHTKRAFT-DIMMUNG

Die Dimmung erfolgt unabhängig der gewählten Option (Ein-/Ausschalten an Leuchte oder Ein-/Ausschalten an gebäudeseitigem Wandschalter) immer über die zwei eingebauten Sensoren an der Seite der Leuchte. Zur Erhöhung des Komforts verfügt die Leuchte über eine stufenlose Dimmung, welche über eine Dimmrampe gesteuert wird (hochfahren 2 sec. → oberer Haltepunkt 1 sec. → runterfahren 2 sec. → unterer Haltepunkt 1 sec.).

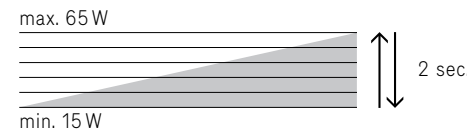

AKUSTISCHE RÜCKMELDUNG

Der obere und untere Haltepunkt wird über eine akustische Rückmeldung bestätigt (Über Option 2 ein-/ausschaltbar).

SPEICHER LEUCHTSTÄRKE

Nach dem Ausschalten der Leuchte und späterem Wiedereinschalten wird die letztgewählte Leuchtkraft automatisch wieder angewählt (Memory).

Bei der Montage der Leuchte können Glanzstellen oder leichte Kratzer am Kabel entstehen. Um diese zu beseitigen, befolgen Sie bitte diese Anleitung.

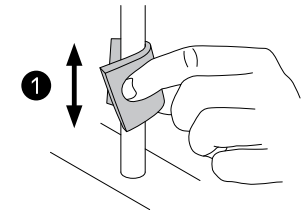

Mit dem Schleifpad unter leichtem Druck über die verkratzten Stellen fahren.



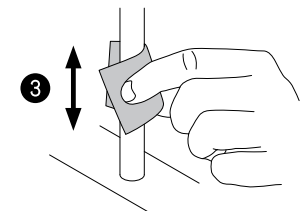

Das Reinigungstuch mit der Emulsionlösung anfeuchten.





Das Kabel mit dem Reinigungstuch abwischen.

 Bei Montage, Einstellung und Wartungsarbeiten immer Stromzufuhr unterbrechen.

 Eingangsspannung 230 V / 50 – 60 Hz (per Jumper umstellbar auf 110 V)

 Leuchtmittel 48 LED / warmweiss / Total 65 Watt / Lebensdauer ca. 30'000 h

 Die Leuchte ist mit einem in einer Lösung aus lauwarmem Wasser und ein paar Tropfen milden Reinigungsmittels (z.B. Abwaschmittel) getränktem und gut ausgewringenen weichen Tuch zu reinigen. Flüssigkeit darf unter keinen Umständen zwischen dem Aluminium-Leuchtenkörper und dem Kunststoff-Diffusor in die Elektronik eindringen.

 Die Leuchte darf nicht im Freien montiert und verwendet werden (Schutzart IP40)

 Schutzklasse 1

 Die Leuchte kann auf normal entflammbare Oberflächen gestellt werden.

 Die Leuchte ist zur Entsorgung einer Entsorgungsstelle oder der Verkaufsstelle zurückzugeben.



INSTALLATION AND CONNECTION

Once the lamp has been carefully assembled and plugged into an electric socket, it is ready for use.

Settings, which must only be carried out by Illuminartis or experts authorised by Illuminartis, e.g. by a licensed electrician!

MICROPROCESSOR CONTROL

The lamp has an integrated microprocessor with upgradeable software. Various functions can be set to increase your comfort.

SETTING OF COUNTRY-SPECIFIC VOLTAGE SUPPLY
The voltage supply level is factory-set and country-specific. Therefore, changing the setting is only required if the product is used in a country other than the country of purchase. By changing the jumper the voltage supply of the lamp can be changed from 230 V / 50 – 60 Hz to 110 V / 50 – 60 Hz.

SETTING THE MICRO-SWITCH FOR OPTIONS 1 + 2

The micro-switch must only be operated with a size 1 slotted screwdriver. When changing the switch, care must be taken to ensure the screwdriver does not slip and thereby damage the circuit board.

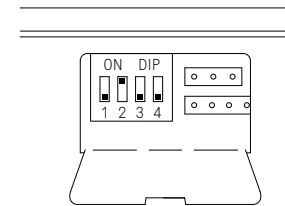

FUNCTIONAL OVERVIEW

Switch	Function	Factory setting
1	Wall switch function	OFF*
2	Audible feedback	ON**
3	Not assigned / no function	OFF
4	Not assigned / no function	OFF

FACTORY SETTING

*Option 1 "OFF": Switching the lamp on/off via the sensors at the side of the lamp body.

**Option 2 "ON": Audible feedback when the maximum or minimum luminance is reached is switched on.

OPERATING INSTRUCTIONS

SWITCHING THE LAMP ON/OFF

With option 1 "ON" the lamp is switched on or off via a switch, which is installed within the building. When the switch position for option 1 is set to "OFF", the lamp can be switched on or off via the two built-in sensors at the side of the lamp by briefly touching the sensor. For both options the luminance continually increases or decreases until it has reached the value preset via the dimmer function (soft start/soft stop).

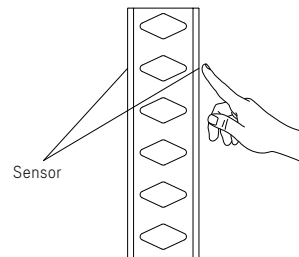

LUMINANCE DIMMING

Dimming always occurs via the two built-in sensors at the side of the lamp, irrespective of the selected option (switching the lamp on/off at the lamp or at the wall switch installed in the building). For increased comfort the lamp features continuous dimming, which is controlled via a dimmer ramp (powering up 2 sec. → upper hold point 1 sec. → powering down 2 sec. → lower hold point 1 sec.).

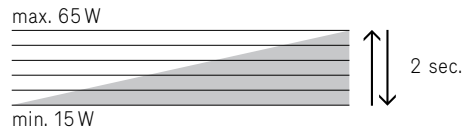

AUDIBLE FEEDBACK

The upper and lower hold points are confirmed via audible feedback (can be switched on/off via option 2).

LUMINANCE MEMORY

After switching off the lamp and switching it back on later, the most recently chosen luminance level is automatically selected again (memory).

CABLE CLEANING

During installation of the lamp glossy patches or slight scratches may occur on the cable. Please follow these instructions in order to remove such marks.

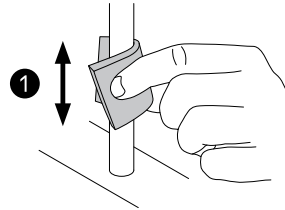

Go over the scratched patches with the abrasive pad using light pressure.





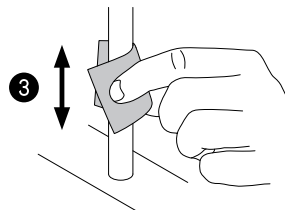





Dampen the cleaning cloth with the emulsion solution.



Wipe the cable with the cleaning cloth.

TECHNICAL SPECIFICATIONS/SYMBOLS

-  Always disconnect power supply for installation, setting and maintenance.
-  Input voltage 230 V / 50–60 Hz (can be changed to 110 V via jumper)
-  Illuminant 48 LED / warm white / Total 65 Watt / Lifespan approx. 30,000 h
-  The lamp should be cleaned with a soft cloth soaked in a solution of lukewarm water and a few drops of mild detergent (e.g. washing-up liquid) that has been well wrung out. Under no circumstances must liquid enter the electronic circuit between the aluminium lamp body and the plastic diffuser.
-  The lamp must not be installed and used outdoors (IP40 protection rating)
-  Protection rating 1
-  The lamp can be mounted onto normally inflammable surfaces.
-  When disposing of the lamp, it is to be returned to a disposal centre or the sales outlet.

CE

MONTAGE ET BRANCHEMENT

La lampe est prête à fonctionner après avoir été soigneusement montée et insérée dans la prise.

COMMANDE PAR MICROPROCESSEUR

La lampe possède un microprocesseur intégré avec logiciel pouvant être mis à jour. Vous pourrez régler différentes fonctions afin d'augmenter votre confort.

REGLAGE DU COMMUTATEUR MINIATURE POUR OPTIONS 1 + 2

Le commutateur miniature ne pourra être réglé qu'avec un tournevis plat de 1. Veillez à ne pas endommager la carte de circuits imprimés en commutant la tension.

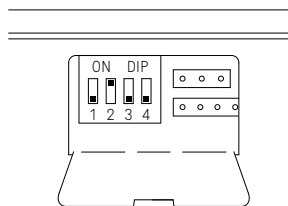

VUE D'ENSEMBLE DES FONCTIONS

Commutateur	Fonction	Réglage usine
1	Fonction commutateur mur	OFF*
2	Rétroaction acoustique	ON**
3	non occupé / aucune fonction	OFF
4	non occupé / aucune fonction	OFF

REGLAGE USINE

*Option 1 «OFF» : arrêt/marche de la lampe par détecteur sur le côté du corps du luminaire.

**Option 2 «ON» : rétroaction acoustique une fois l'intensité lumineuse maximale ou minimale atteinte.

Réglages ne pouvant être effectués que par Illuminartis ou personnel spécialisé habilité par Illuminartis, comme par ex. électricien possédant une concession!

REGLAGE DE L'ALIMENTATION EN COURANT SUIVANT LES DIFFERENTS PAYS

L'alimentation en courant est déjà réglée en sortie d'usine en fonction du pays d'utilisation. On ne changera celle-ci que si le produit est vendu dans un autre pays. La tension de la lampe pourra être commutée grâce au cavalier de 230 V / 50-60 Hz à 110 V / 50-60 Hz.

MARCHE/ARRET DE LA LAMPE

La lampe s'allumera ou s'éteindra en option 1 «ON» au moyen d'interrupteurs installés dans le bâtiment. En position option 1 «OFF», la lampe pourra s'allumer ou s'éteindre grâce à 2 détecteurs intégrés sur le côté du luminaire en effleurant légèrement ceux-ci. Concernant les 2 options, l'intensité lumineuse pourra augmenter ou diminuer en continu selon la valeur pré-réglée par le gradateur (Softstart/Softstop).

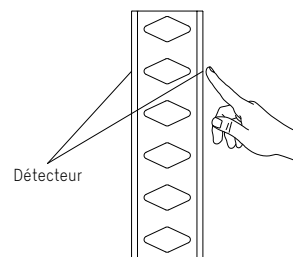

GRADATION DE L'INTENSITE LUMINEUSE

Celle-ci s'effectuera indépendamment de l'option sélectionnée (marche/arrêt sur la lampe ou par interrupteurs dans bâtiment) toujours par l'intermédiaire des 2 détecteurs placés sur le côté du luminaire. La lampe est équipée d'un gradateur en continu avec commande par déclivité en palier (démarrage : 2 sec → Point d'arrêt supérieur : 1 sec → Abaissement : 2 sec → Point d'arrêt inférieur : 1 sec).

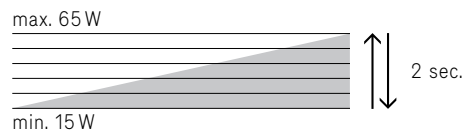

RETROACTION ACOUSTIQUE

Les points d'arrêt supérieur et inférieur seront confirmés par rétroaction acoustique (via option 2 marche/arrêt).

MEMOIRE INTENSITE LUMINEUSE

Après l'extinction et le réenclenchement de la lampe, le degré d'intensité lumineuse dernièrement réglé sera automatiquement repris (fonction mémoire).

En montant la lampe, il pourra apparaître des réflexions brillantes ou des griffes légères sur les câbles. Afin d'éliminer celles-ci, suivre SVP les instructions suivantes:

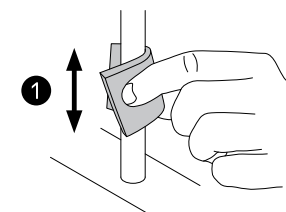

Frotter les endroits griffés avec le coussinet de ponçage en exerçant une légère pression.

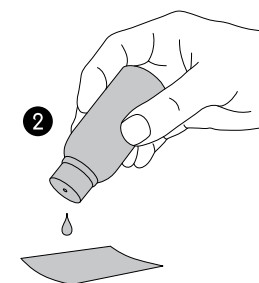

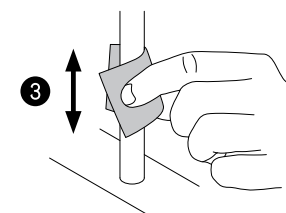

Humidifier le chiffon à l'aide de la solution émulsionnée.





Nettoyer le câble avec le chiffon.

 Toujours interrompre l'alimentation en courant pendant montage, installation et opérations de maintenance.

 Tension à l'entrée 230 V / 50–60 Hz (réglable à 110 V par cavalier)

 Ampoule 48 LED / blanc chaud / total 65 watts / durée de vie env. 30'000 h

 Le luminaire doit être nettoyé avec un chiffon doux imbibé d'une solution d'eau tiède et de quelques gouttes de produit de nettoyage doux (p. ex. produit vaisselle) et bien essoré. En aucun cas le liquide ne devra pénétrer dans l'électronique se situant entre la lampe en aluminium et le diffuseur en plastique.

 Ne pas monter et/ou utiliser la lampe à l'air libre (protection IP40).

 Classe de protection 1

 La lampe pourra être montée sur toute surface normalement inflammable.

 Pour la mise au rebut, rapporter la lampe à un centre de recyclage ou au point de vente.

CE

MONTAGGIO E COLLEGAMENTO

Dopo un accurato montaggio e l'inserimento della spina nella presa, la lampada è pronta per l'uso.

COMANDO DEL MICROPROCESSORE

La lampada è equipaggiata con un microprocessore incorporato con software aggiornabile. E' possibile impostare diverse funzioni per migliorare il comfort.

REGOLAZIONE DEL MICROINTERRUTTORE PER LE OPZIONI 1 + 2

Intervenire sul microinterruttore esclusivamente con un cacciavite a taglio di misura 1. Durante la regolazione dell'interruttore, prestare attenzione che il cacciavite non scivoli danneggiando il circuito stampato.

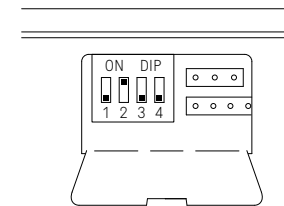

Tali regolazioni devono essere eseguite esclusivamente da Illuminartis o da personale tecnico autorizzato da Illuminartis!

IMPOSTAZIONE DELL'ALIMENTAZIONE SPECIFICA PER I DIVERSI PAESI

L'alimentazione viene impostata in fabbrica a seconda dei diversi paesi. Una modifica è dunque necessaria solo se il prodotto viene utilizzato in un paese diverso da quello per il quale è stata acquistata. La commutazione del jumper permette di modificare l'alimentazione della lampada da 230 V / 50–60 Hz a 110 V / 50–60 Hz.

PANORAMICA DELLE FUNZIONI

Interruttore	Funzione	Impostazione di fabbrica
1	Interruttore a parete	OFF*
2	Segnale acustico	ON**
3	non utilizzato /nessuna funzione	OFF
4	non utilizzato /nessuna funzione	OFF

IMPOSTAZIONE DI FABBRICA

* Opzione 1 «OFF»: accensione/spengimento della lampada mediante i sensori sul lato del corpo della lampada.

** Opzione 2 «ON»: segnale acustico attivato al raggiungimento della luminosità massima e minima.

ISTRUZIONI D'USO

ACCENSIONE/SPEGNIMENTO DELLA LAMPADA

Con l'opzione 1 «ON» la lampada viene accesa o spenta mediante un interruttore installato dall'utilizzatore. Se la posizione dell'interruttore corrisponde all'opzione 1 «OFF», la lampada può essere accesa e spenta mediante i due sensori montati sul lato della lampada toccando brevemente dei sensori. Per entrambe le opzioni la luminosità aumenta e diminuisce fino a raggiungere il valore impostato mediante la funzione di regolazione della luminosità (accensione dolce/spegnimento dolce).

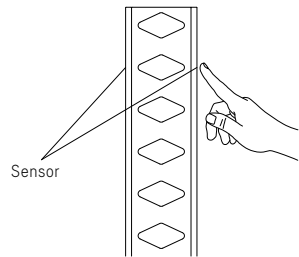

REGOLAZIONE DELLA LUMINOSITÀ

La regolazione della luminosità avviene indipendentemente dall'opzione selezionata (accensione/spegnimento sulla lampada o mediante l'interruttore installato dall'utilizzatore) sempre mediante due sensori incorporati sul lato della lampada. Per migliorare il comfort, la lampada dispone di una regolazione continua della luminosità comandata da una rampa di regolazione (aumento 2 sec. → picco massimo 1 sec. → diminuzione 2 sec. → picco minimo 1 sec.).

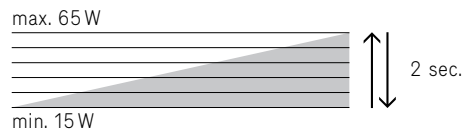

SEGNALE ACUSTICO

I picchi massimo e minimo vengono confermati da un segnale acustico (attivabile/disattivabile mediante l'opzione 2).

MEMORIZZAZIONE DELLA LUMINOSITÀ

Dopo lo spegnimento della lampada e la successiva riaccensione viene selezionata automaticamente l'ultima luminosità selezionata (Memory).

PULIZIA DEL CAVO

Durante il montaggio della lampada possono crearsi punti lucidi o leggeri graffi. Per eliminarli, procedere come descritto di seguito.

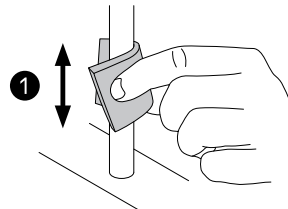

Passare la carta abrasiva sul punto graffiato premendo leggermente.





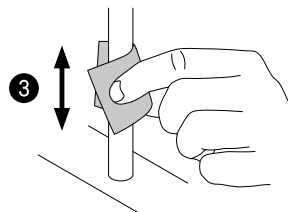





Inumidire il panno con l'emulsione.



Pulire il cavo con il panno.

DATI TECNICI / SIMBOLI

-  Interrompere sempre l'alimentazione durante il montaggio, la regolazione e gli interventi di manutenzione.
-  Tensione d'ingresso 230 V / 50 – 60 Hz (commutabile a 110 V mediante jumper)
-  Lampadina 48 LED / bianco calda / totale 65 Watt / durata ca. 30.000 h
-  La lampada deve essere pulita con un panno morbido imbevuto in una soluzione di acqua tiepida e di qualche goccia di detergente delicato (ad es. detersivo per i piatti) e ben strizzato. Il liquido non deve per nessun motivo penetrare fra il corpo della lampada in alluminio e il diffusore in plastica raggiungendo in questo modo i componenti elettronici.
-  La lampada non può essere montata e utilizzata all'aperto (protezione IP40)
-  Classe di protezione 1
-  La lampada può essere fissata su superfici normalmente incombustibili.
-  Per lo smaltimento la lampada deve essere conferita a un centro di smaltimento o al punto di acquisto.

CE

RHOMBUS STEHLEUCHE

MASSE	S-176
Leuchtenkörper	1'760 x 120 x 20 mm (H x B x T)
Socket	270 x 250 x 40 mm (L x B x H)
Kabellänge	2 Meter
Gewicht	10'500 g

AUSFÜHRUNG	
Material Leuchtenkörper	Aluminium geschliffen
Material Socket	Aluminium geschliffen
Farbe Leuchtenkörper	schwarz oder farblos eloxiert
Farbe Socket	schwarz oder farblos eloxiert
Farbe Kabel	schwarz

ELEKTRISCHE DATEN	
Spannung	110 – 230 V / 50 – 60 Hz
Stromverbrauch	max. 65 Watt
Anzahl LED	48 Stk Total, 24 Stk/Seite
Lebensdauer LED	ca. 30'000 h
Farbtemperatur	warmweiss
Normen	CE, Schutzklasse IP-40
Schnittstelle	zur Erweiterung mit Zusatzmodulen vorgesehen, z.B. für Fernbedienungen
Software	upgradefähig

illuminartis c/o
FL Metalltechnik AG
Fabrikstrasse 14
CH-3455 Grünen

T +41 (0)34 432 41 44
F +41 (0)34 432 41 45

www.illuminartis.ch
info@illuminartis.ch